

uPVC Conduits & Fittings

ผลิตภัณฑ์ท่อร้อยสายไฟฟ้า และอุปกรณ์ติดตั้ง
สวยงาม ทนทาน คุ้มค่า ปลอดภัย
High Impact Resistance uPVC

ผลิตภัณฑ์ท่อร้อยสายไฟฟ้า และอุปกรณ์ติดตั้ง
อีกหนึ่งสุดยอดผลิตภัณฑ์คุณภาพ
ที่ทั่วโลกไว้วางใจ...

คลิป์ซัล... ความล้ำสมัย มาตรฐาน ออสเตรเลีย



2020 PRICELIST

ท่อร้อยสายไฟฟ้าและอุปกรณ์ได้ทำการผลิตจากวัตถุดิบส่วนท้องถิ่น (uPVC)

uPVC Conduit



ผลิตภัณฑ์ท่อร้อยสายไฟฟ้า และอุปกรณ์

คุณภาพเหนือกว่า

คุณลักษณะพิเศษของสินค้า

- > ผลิตตามมาตรฐาน IEC 61386-21:2002 สำหรับท่อแข็ง
(Design to IEC 61386-21:2002 for Rigid uPVC Conduits)
- > ผลิตตามมาตรฐาน IEC 60423 สำหรับท่ออ่อน
(Design to IEC 60423 for Corrugated Conduits)
- > เป็นฉนวนไฟฟ้า คุณภาพสูงกว่าในท้องตลาด
(High Electric Insulation)
- > น้ำหนักเบา ยืดหยุ่น แข็งแรง และทนทาน
(Light Weight Flexible and Durable)
- > สีสันชัดเจน วัสดุวัสดุคุณภาพสูง จึงดูเหมือนใหม่อยู่เสมอ
(High Quality Material, give the long lasting and new look)
- > ไม่ลามไฟ และไม่นำพาความร้อน
(Non Flammable)
- > ทนต่อการกัดกร่อนจากสารเคมี และสภาพแวดล้อม
(High Corrosion & Chemical Resistance)
- > ประหยัดค่าใช้จ่าย คุ้มค่า กว่าใคร
(Economical)
- > สะดวกในการติดตั้งและบำรุงรักษา
(Easy Installation and Maintenance)
- > ทนแรงกระแทกสูงและรับน้ำหนักได้ดี
(High Impact Resistance)
- > ทนต่อความร้อนจากแสงแดด ไม่กรอบแตก
(Heat Resistance)
- > สามารถทาสีกับได้ และติดทนนาน
(Easy Coating and Longlasting)

คุ้มค่าราคาประหยัด

ท่อร้อยสายไฟฟ้า ยูพีวีซี คลิปเซล คุณภาพสูง

ด้วยเทคโนโลยีวัสดุศาสตร์ อันทันสมัย ท่อ ยูพีวีซี (UV Stabilized Polyvinyl Chloride) นี้ สามารถทนแรงกระแทกได้สูง เพราะเกิดจากการผสมผสานของรูทีด์ ไทเทเนียมไดออกไซด์ ในปริมาณและสัดส่วนที่เหมาะสมที่สุด



ท่อร้อยสายไฟและอุปกรณ์ได้ทำการผลิตจากวัตถุดิบตัวเดียวกัน (uPVC)

วิธีการต่อท่อ ยูพีวีซี และส่วนประกอบต่างๆ

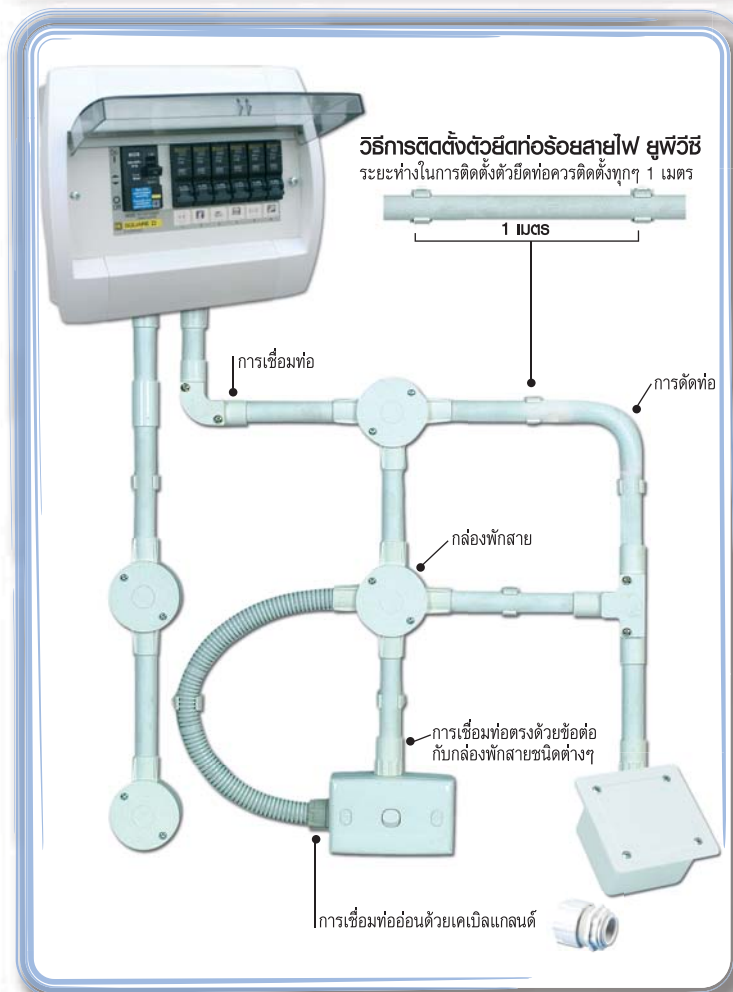

การติดตั้งรูปแบบต่างๆ



การเชื่อมต่อตรงด้วยข้อต่อกับกล่องพักสายชนิดต่างๆ

มีตัวล็อคท่อกับอุปกรณ์ต่างๆ ป้องกันการหลุดออกจากกัน ป้องกันฝุ่น มด และแมลงต่างๆ สะดวกในการตรวจสอบ แก้ไขได้ง่าย

การเชื่อมต่อท่ออ่อนด้วยเคเบิลแกนดี

ป้องกันการหลุดออกจากอุปกรณ์ต่างๆ เนื่องจากแรงสั่นสะเทือน สามารถป้องกันฝุ่นและน้ำ บริเวณรอยต่อ (IP54)

ความพึงพอใจสูงสุด

ร้อยสายง่ายกว่า

วิธีการตัดท่อ ยูพีวีซี ของคลิปเซลา



1. สอดสปริงเข้าไปในท่อตามขนาดท่อที่ตัด



2. ดัดสปริงให้โค้งตามที่ต้องการ โดยให้คว่ำท่อตัดลงด้านล่าง



3. ค่อยๆ คลายสปริงออกจากท่อที่ตัด

ข้อแนะนำในการตัดท่อ ยูพีวีซี ของคลิปเซลา

1. การตัดท่อยูพีวีซีควรวิธีเพื่อไม่ให้เกิดรอย ควรตัดท่อคว่ำลงด้านล่าง
2. การตัดเยนท่อยูพีวีซีของคลิปเซลาสามารถตัดได้ตั้งแต่ขนาด 16, 20, 25, และ 32 มม. ส่วนรัศมีการตัดนั้นชั้นต่ำสุด สามารถดูจากตารางด้านล่างนี้

Conduit O.D.	Minimum Radius
16 mm.	96 mm.
20 mm.	120 mm.
25 mm.	150 mm.
32 mm.	200 mm.



3. สำหรับท่อยูพีวีซีขนาดใหญ่ ขอแนะนำให้ใช้อุปกรณ์ประเภทกล่องพักสายมาเสริม

การเชื่อมต่อท่อมี 3 วิธี



1. การเชื่อมต่อท่อขนาดเดียวกัน



2. การเชื่อมต่อท่อโดยลดขนาดท่อ



3. การเชื่อมต่อท่อกับระบบเกลียวนิ้ว (ท่อเหล็ก)

Rigid uPVC Conduit

ท่อ ยูพีวีซี ชนิดหนา สำหรับร้อยสายไฟ



*ความยาวมาตรฐาน 2.92 เมตร

*อุณหภูมิใช้งานปกติที่ไม่มีผลต่อตัวท่ออยู่ที่ -15°C ถึง 65°C

*ผ่านการทดสอบเทียบเท่าตาม มอก. 216-2524

Standard Complied : IEC 61386					
Material : Impact resistant U.V. stabilized PVC					
Cat.No.	O.D. (mm.)	I.D. (mm.)	Thickness (mm.)	Unit Packing	Metal Conduit
9016MD	16	13.0	1.5	2.92m / 25pcs	-
9020	20	16.4	1.8	2.92m / 25pcs	1/2 inch
9025	25	21.2	1.9	2.92m / 20pcs	3/4 inch
9032	32	27	2.5	2.92m / 10pcs	1 inch
9040	40	34.6	2.7	2.92m / 10pcs	1¼ inch
9050	50	44	3	2.92m / 5pcs	1½ inch

Corrugated uPVC Conduit

ท่ออ่อน ยูพีวีซี ลายลูกฟูก



- ท่ออ่อน ยูพีวีซี จะไม่คลี่ตัวออกง่ายเหมือนท่ออ่อนทั่วไป
- สามารถต่อร่วมกับอุปกรณ์ต่างๆ ของท่อ ยูพีวีซี แข็งได้
- ติดตั้งได้ในพื้นที่ฝังคอนกรีต และพื้นที่ที่ไม่เสมอกัน
- เหมาะสำหรับใช้งานกับเครื่องจักรกลที่ติดตั้งทั้งแบบถาวร และชั่วคราวที่ต้องได้รับแรงสั่นสะเทือน
- ควรใช้เคเบิลแกลนด์ (Cable Gland) ในการเชื่อมต่อกับอุปกรณ์ต่างๆ เพื่อป้องกันน้ำ (IP54) และเป็นตัวล็อคท่ออ่อน หลุดจากอุปกรณ์เนื่องจากแรงสั่นสะเทือน

Standard Complied : IEC 61386				
Material : Impact resistant U.V. stabilized PVC				
Cat.No.	O.D. (mm.)	I.D. (mm.)	Thickness (mm.)	Unit Packing
9016CM	16	13	1.5	50m / 1 coil
9016CM BK				
9020CM	20	15	2.5	50m / 1 coil
9020CM BK				
9025CM	25	19	3	40m / 1 coil
9025CM BK				
9032CM	32	26	3	25m / 1 coil
9032CM BK				

Bending Springs

สปริงดัดท่อร้อยสายไฟฟ้า ยูพีวีซี



Cat.No.	For Bending Conduit (mm.)
266MD16	16 mm.
266LD20	20 mm.
266LD25	25 mm.
266LD32	32 mm.

Mounting Clips

ตัวยึดท่อร้อยสายไฟฟ้า ยูพีวีซี



white



black

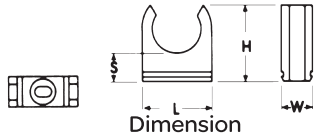

Dimension

Cat.No.	Dimension (mm.)			
	O.D.	I.D.	L	
E280/16, E280/16 BK	7.03	24.8	22.38	18.5
E280/20, E280/20 BK	8	26	26	18.5
E280/25, E280/25 BK	8	32	29	19
E280/32, E280/32 BK	8	40	34.5	19
E280/40	10	49	46	19
E280/50	10	61	54.5	19

Couplings

ข้อต่อกลางทาง

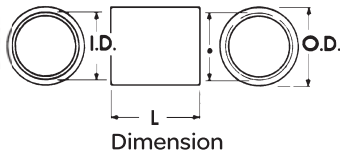

Dimension

Cat.No.	Dimension (mm.)		
	O.D.	I.D.	L
E242/16	20	16.12	53.5
E242/20	25	20	42.5
E242/25	30	25	52
E242/32	37	32	66
C242/40 WE	45	40	71.5
C242/50 WE	57	50	78

Connectors

ข้อต่อสายไฟฟ้า ยูพีวีซี

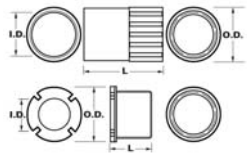

Dimension

Cat.No.	Dimension (mm.)		
	O.D.	I.D.	L
E258/16+E281/16	20.42	16.12	39
E258/20+E281/20	25	20	40
E258/25+E281/25	30	25	44.5
E258/32+E281/32	37	32	53
C258/40 WE+C281/40 WE	47	40	48.5
C258/50 WE+C281/50 WE	58	50	60

Adaptors

ข้อต่อลดขนาด

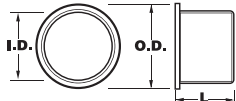

Dimension

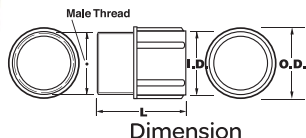

Dimension

Cat.No.	Dimension (mm.)			
	O.D.	I.D.	Male Thread	L
E236/16/20	20	16	-	21.5
E236/20/25	25	20	-	21.5
E236/25/32	32	25	-	21.5
236/3/4S20 WE	25	20	3/4	36
236/1S25 WE	31	25	1	40

Plain Conduit Entry Plug

ตัวปิดช่องว่างสำหรับกล่องพักสาย และอุปกรณ์ข้อต่อต่างๆ



Dimension

Cat.No.	Dimension (mm.)		
	O.D.	I.D.	L
220/20	20	16	13
220/25	25	22	15.5

ท่อร้อยสายไฟและอุปกรณ์ได้ทำการผลิตจากวัตถุดิบตัวเดียวกัน (uPVC)

Flexible Conduit Box Connectors

ข้อต่อท่ออ่อน ยูพีวีซี Box Connectors

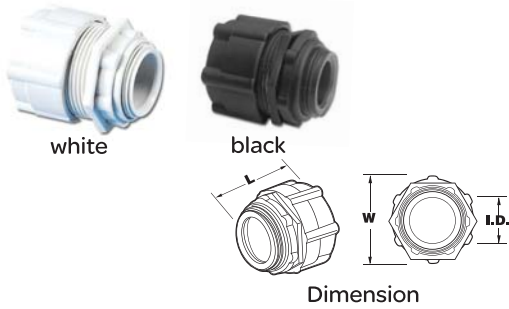

Cat.No.	Dimension (mm.)		
	O.D.	I.D.	L
DS041, DS041 BK	24	9	30
DS042, DS042 BK	30	13	33
DS043, DS043 BK	37	18	41
DS044, DS044 BK	43.5	22	41

Surface Inspection Elbows

ข้อต่อท่อร้อยสายไฟฟ้า ยูพีวีซี
รูปโค้ง 2 ทาง แบบลอย

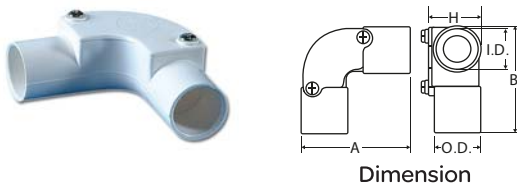

Cat.No.	Dimension (mm.)				
	O.D.	I.D.	A	B	H
E244/16	20	16	61.1	61.1	20.1
E244/20	24	20	61	61	28
E244/25	30	25	84	84	35.5
C244/32 WE	36	32	87	87	42.5

Surface Inspection Tees

ข้อต่อท่อร้อยสายไฟฟ้า ยูพีวีซี
รูปโค้ง 3 ทาง แบบลอย

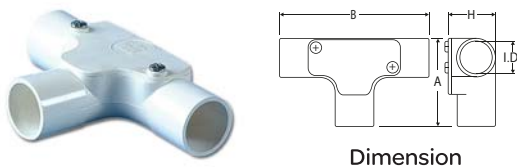

Cat.No.	Dimension (mm.)				
	O.D.	I.D.	A	B	H
E246/16	20.02	16	61.1	102	25
E246/20	24	20	66	110	30
E246/25	30	25	74	121	31
C246/32 WE	37	32	81	126	44

Junction Boxes

กล่องพักท่อร้อยสายไฟฟ้า ยูพีวีซี
แบบลอย

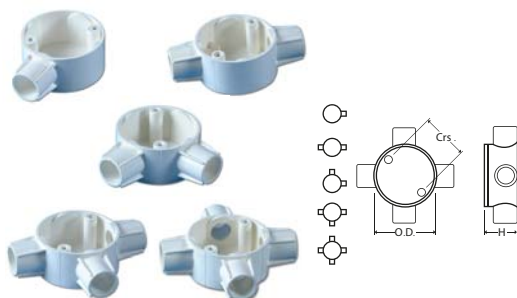

Cat.No.	Dimension (mm.)		
	O.D.	Lid Fixing Center	H
E240/20/1	65	50.5	32
E240/20/2	65	50.5	32
E240/20/2A	65	50.5	32
E240/20/3	65	50.5	32
E240/20/4	65	50.5	32
E240/25/1	69	50.5	32
E240/25/2	69	50.5	32
E240/25/2A	69	50.5	32
E240/25/3	69	50.5	32
E240/25/4	69	50.5	32

Deep Junction Boxes

กล่องพักต่อร้อยสายไฟฟ้า ยูพีวีซี
แบบฝัง

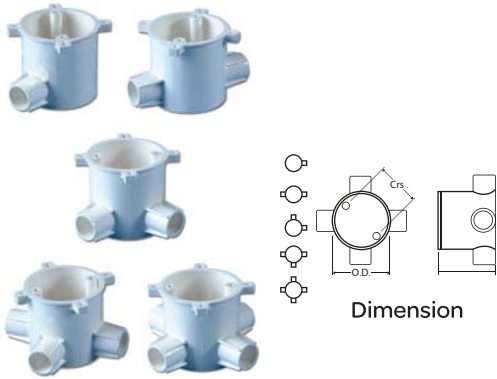

Cat.No.	Dimension (mm.)		
	O.D.	Lid Fixing Center	H
E240/20/1D	65	50.5	65.5
E240/20/2D	65	50.5	65.5
E240/20/2AD	65	50.5	65.5
E240/20/3D	65	50.5	65.5
E240/20/4D	65	50.5	65.5
E240/25/1D	65	50.5	65.5
E240/25/2D	65	50.5	65.5
E240/25/2AD	65	50.5	65.5
E240/25/3D	65	50.5	65.5
E240/25/4D	65	50.5	65.5

Lid for Junction Boxes

ฝาปิดกล่องพักต่อสายไฟฟ้า ยูพีวีซี

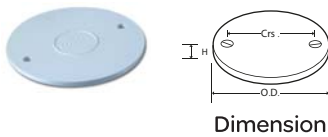

Cat.No.	Dimension (mm.)		
	O.D.	Lid Fixing Center	H
E240LS	65	50.5	2.5

Adaptable Boxes (IP56 with Sealing Gasket)

กล่องพักต่อร้อยสายไฟฟ้า ยูพีวีซี
ชนิดกันน้ำพร้อมปะเก็น (IP56)

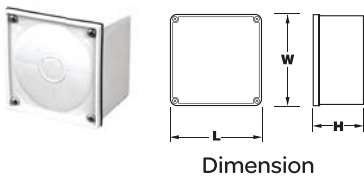

Cat.No.	Dimension (mm.)		
	L	W	H
265/3WE	108	108	76

PVC Adaptable

กล่องพักต่อร้อยสายไฟ พีวีซี

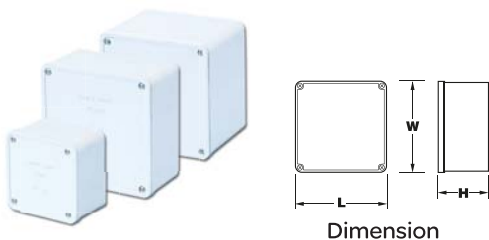

Cat.No.	Dimension (Inch.)		
	L	W	H
DS035	3"	3"	2"
DS036	4"	4"	2"
DS037	4"	4"	3"
DS038	6"	6"	2"
DS039	6"	6"	3"
DS040	9"	9"	3"

Project Reference



โปรเจ็ค เมกะบางนา จังหวัด กรุงเทพมหานคร



โปรเจ็ค แอสโพร พระราม 4 จังหวัด กรุงเทพมหานคร



โปรเจ็ค แอร์ลิงค์เรสซิเดนซ์ ร่มเกล้า จังหวัด กรุงเทพมหานคร



โปรเจ็ค ยู ดีโกล์ อ่อนนุช จังหวัด กรุงเทพมหานคร



โปรเจ็ค ดีคอนโด รามคำแหง จังหวัด กรุงเทพมหานคร



โปรเจ็ค ดีคอนโด อ่อนนุช จังหวัด กรุงเทพมหานคร



โปรเจ็ค เดอะวอยน์ สุขุมวิท จังหวัด กรุงเทพมหานคร

Contact us :



uPVC Conduits

ผลิตภัณฑ์ท่อร้อยสายไฟฟ้า ยูพีวีซีและอุปกรณ์ติดตั้งต่างๆ

สินค้า	รหัสสินค้า	รายละเอียดสินค้า	ราคา (บาท)
	9016MD	ท่อตรง เส้นผ่าศูนย์กลาง 16 มม. (ยาว 2.92 ม. / 1 ท่อน)	43.-
	9020	ท่อตรง เส้นผ่าศูนย์กลาง 20 มม. (ยาว 2.92 ม. / 1 ท่อน)	56.-
	9025	ท่อตรง เส้นผ่าศูนย์กลาง 25 มม. (ยาว 2.92 ม. / 1 ท่อน)	87.-
	9032	ท่อตรง เส้นผ่าศูนย์กลาง 32 มม. (ยาว 2.92 ม. / 1 ท่อน)	146.-
	9040	ท่อตรง เส้นผ่าศูนย์กลาง 40 มม. (ยาว 2.92 ม. / 1 ท่อน)	244.-
	9050	ท่อตรง เส้นผ่าศูนย์กลาง 50 มม. (ยาว 2.92 ม. / 1 ท่อน)	352.-
	266MD16	สปริงตัดท่อ (สำหรับรุ่น 9016MD)	163.-
	266LD20	สปริงตัดท่อ (สำหรับรุ่น 9020)	200.-
	266LD25	สปริงตัดท่อ (สำหรับรุ่น 9025)	300.-
	266LD32	สปริงตัดท่อ (สำหรับรุ่น 9032)	520.-
	9016CM	ท่ออ่อนลายลูกฟูกสีขาวปลอด เส้นผ่าศูนย์กลาง 16 มม. (ยาว 50 ม. / 1 ม้วน)	520.-
	9020CM	ท่ออ่อนลายลูกฟูกสีขาวปลอด เส้นผ่าศูนย์กลาง 20 มม. (ยาว 50 ม. / 1 ม้วน)	870.-
	9025CM	ท่ออ่อนลายลูกฟูกสีขาวปลอด เส้นผ่าศูนย์กลาง 25 มม. (ยาว 40 ม. / 1 ม้วน)	950.-
	9032CM	ท่ออ่อนลายลูกฟูกสีขาวปลอด เส้นผ่าศูนย์กลาง 32 มม. (ยาว 25 ม. / 1 ม้วน)	980.-
	9016CM BK	ท่ออ่อนลายลูกฟูกสีดำ เส้นผ่าศูนย์กลาง 16 มม. (ยาว 50 ม. / 1 ม้วน)	650.-
	9020CM BK	ท่ออ่อนลายลูกฟูกสีดำ เส้นผ่าศูนย์กลาง 20 มม. (ยาว 50 ม. / 1 ม้วน)	950.-
	9025CM BK	ท่ออ่อนลายลูกฟูกสีดำ เส้นผ่าศูนย์กลาง 25 มม. (ยาว 40 ม. / 1 ม้วน)	980.-
	9032CM BK	ท่ออ่อนลายลูกฟูกสีดำ เส้นผ่าศูนย์กลาง 32 มม. (ยาว 25 ม. / 1 ม้วน)	1,080.-
	E280/16	ตัวยึดท่อ (สำหรับรุ่น 9016MD หรือ 9016CM)	3.50
	E280/20	ตัวยึดท่อ (สำหรับรุ่น 9020 หรือ 9020CM)	4.50
	E280/25	ตัวยึดท่อ (สำหรับรุ่น 9025 หรือ 9025CM)	5.50
	E280/32	ตัวยึดท่อ (สำหรับรุ่น 9032 หรือ 9032CM)	6.50
	E280/40	ตัวยึดท่อ (สำหรับรุ่น 9040 หรือ 9040CM)	16.-
	E280/50	ตัวยึดท่อ (สำหรับรุ่น 9050 หรือ 9050CM)	22.-
	E280/16 BK	ตัวยึดท่อ สีดำ (สำหรับรุ่น 9016CM BK)	3.50
	E280/20 BK	ตัวยึดท่อ สีดำ (สำหรับรุ่น 9020CM BK)	4.50
	E280/25 BK	ตัวยึดท่อ สีดำ (สำหรับรุ่น 9025CM BK)	5.50
	E280/32 BK	ตัวยึดท่อ สีดำ (สำหรับรุ่น 9032CM BK)	7.50
	E242/16	ข้อต่อกลางทาง (สำหรับรุ่น 9016MD)	4.50
	E242/20	ข้อต่อกลางทาง (สำหรับรุ่น 9020)	4.50
	E242/25	ข้อต่อกลางทาง (สำหรับรุ่น 9025)	5.-
	E242/32	ข้อต่อกลางทาง (สำหรับรุ่น 9032)	10.50
	C242/40 WE	ข้อต่อกลางทาง (สำหรับรุ่น 9040)	25.-
	C242/50 WE	ข้อต่อกลางทาง (สำหรับรุ่น 9050)	32.-
	E236/16/20	ข้อต่อลดขนาดท่อ จากเส้นผ่าศูนย์กลาง 20 มม. ไปยัง 16 มม.	4.50
	E236/20/25	ข้อต่อลดขนาดท่อ จากเส้นผ่าศูนย์กลาง 25 มม. ไปยัง 20 มม.	5.50
E236/25/32	ข้อต่อลดขนาดท่อ จากเส้นผ่าศูนย์กลาง 32 มม. ไปยัง 25 มม.	5.50	
	E258/16+E281/16	ข้อต่อเกลียวตัวผู้ และตัวเมีย (สำหรับรุ่น 9016MD)	4.50
	E258/20+E281/20	ข้อต่อเกลียวตัวผู้ และตัวเมีย (สำหรับรุ่น 9020)	5.50
	E258/25+E281/25	ข้อต่อเกลียวตัวผู้ และตัวเมีย (สำหรับรุ่น 9025)	6.50
	E258/32+E281/32	ข้อต่อเกลียวตัวผู้ และตัวเมีย (สำหรับรุ่น 9032)	10.50
	C258/40+C281/40	ข้อต่อเกลียวตัวผู้ และตัวเมีย (สำหรับรุ่น 9040)	27.50
	C258/50+C281/50	ข้อต่อเกลียวตัวผู้ และตัวเมีย (สำหรับรุ่น 9050)	38.-

uPVC Conduits

ผลิตภัณฑ์ท่อร้อยสายไฟฟ้า ยูพีวีซีและอุปกรณ์ติดตั้งต่างๆ

สินค้า	รหัสสินค้า	รายละเอียดสินค้า	ราคา (บาท)
	220/20	ขนาด 20 มม. ตัวปิดช่องว่างสำหรับกล่องพักสาย และอุปกรณ์เชื่อมต่อต่างๆ ขนาด 20 มม.	6.50
	220/25	ขนาด 25 มม. ตัวปิดช่องว่างสำหรับกล่องพักสาย และอุปกรณ์เชื่อมต่อต่างๆ ขนาด 25 มม.	6.50
	236/3/4S20 WE	ข้อต่อแปลงระบบท่อต่อตรง 20 มม. เป็นแบบเกลียวตัวผู้ ขนาด 3/4 นิ้ว	48.-
	236/1S25 WE	ข้อต่อแปลงระบบท่อต่อตรง 25 มม. เป็นแบบเกลียวตัวผู้ ขนาด 1 นิ้ว	80.-
	DS041	ข้อต่อท่ออ่อนเกลียวตัวผู้และตัวเมีย (สำหรับรุ่น 9016CM) ชนิดกันน้ำ (IP54)	16.-
	DS042	ข้อต่อท่ออ่อนเกลียวตัวผู้และตัวเมีย (สำหรับรุ่น 9020CM) ชนิดกันน้ำ (IP54)	16.-
	DS043	ข้อต่อท่ออ่อนเกลียวตัวผู้และตัวเมีย (สำหรับรุ่น 9025CM) ชนิดกันน้ำ (IP54)	27.-
	DS044	ข้อต่อท่ออ่อนเกลียวตัวผู้และตัวเมีย (สำหรับรุ่น 9032CM) ชนิดกันน้ำ (IP54)	70.-
	DS041 BK	ข้อต่อท่ออ่อนเกลียวตัวผู้และตัวเมีย สีดำ (สำหรับรุ่น 9016CM BK) ชนิดกันน้ำ (IP54)	22.-
	DS042 BK	ข้อต่อท่ออ่อนเกลียวตัวผู้และตัวเมีย สีดำ (สำหรับรุ่น 9020CM BK) ชนิดกันน้ำ (IP54)	22.-
	DS043 BK	ข้อต่อท่ออ่อนเกลียวตัวผู้และตัวเมีย สีดำ (สำหรับรุ่น 9025CM BK) ชนิดกันน้ำ (IP54)	35.-
	DS044 BK	ข้อต่อท่ออ่อนเกลียวตัวผู้และตัวเมีย สีดำ (สำหรับรุ่น 9032CM BK) ชนิดกันน้ำ (IP54)	86.-
	E244/16	ข้อต่อโค้ง 2 ทาง 16 มม. (สำหรับรุ่น 9016)	13.-
	E244/20	ข้อต่อโค้ง 2 ทาง 20 มม. (สำหรับรุ่น 9020)	15.-
	E244/25	ข้อต่อโค้ง 2 ทาง 25 มม. (สำหรับรุ่น 9025)	22.-
	C244/32 WE	ข้อต่อโค้ง 2 ทาง 32 มม. (สำหรับรุ่น 9032)	33.-
	E246/16	ข้อต่อโค้ง 3 ทาง รูปตัวที 16 มม. (สำหรับรุ่น 9016)	22.-
	E246/20	ข้อต่อโค้ง 3 ทาง รูปตัวที 20 มม. (สำหรับรุ่น 9020)	27.-
	E246/25	ข้อต่อโค้ง 3 ทาง รูปตัวที 25 มม. (สำหรับรุ่น 9025)	33.-
	C246/32 WE	ข้อต่อโค้ง 3 ทาง รูปตัวที 32 มม. (สำหรับรุ่น 9032)	65.-
	E240/20/1	กล่องพักสาย 1 ทาง แบบลอย (สำหรับรุ่น 9020)	20.-
	E240/20/2	กล่องพักสาย 2 ทาง แบบลอย (สำหรับรุ่น 9020)	22.-
	E240/20/2A	กล่องพักสาย 2 ทาง แบบลอย ทำมุม 90 องศา (สำหรับรุ่น 9020)	22.-
	E240/20/3	กล่องพักสาย 3 ทาง แบบลอย (สำหรับรุ่น 9020)	22.-
	E240/20/4	กล่องพักสาย 4 ทาง แบบลอย (สำหรับรุ่น 9020)	22.-
	E240/25/1	กล่องพักสาย 1 ทาง แบบลอย (สำหรับรุ่น 9025)	22.-
	E240/25/2	กล่องพักสาย 2 ทาง แบบลอย (สำหรับรุ่น 9025)	24.-
	E240/25/2A	กล่องพักสาย 2 ทาง แบบลอย ทำมุม 90 องศา (สำหรับรุ่น 9025)	24.-
	E240/25/3	กล่องพักสาย 3 ทาง แบบลอย (สำหรับรุ่น 9025)	24.-
	E240/25/4	กล่องพักสาย 4 ทาง แบบลอย (สำหรับรุ่น 9025)	24.-
	E240/20/1D	กล่องพักสาย 1 ทาง แบบฝังลึก (สำหรับรุ่น 9020)	32.-
	E240/20/2D	กล่องพักสาย 2 ทาง แบบฝังลึก (สำหรับรุ่น 9020)	37.-
E240/20/2AD	กล่องพักสาย 2 ทาง แบบฝังลึก ทำมุม 90 องศา (สำหรับรุ่น 9020)	37.-	
E240/20/3D	กล่องพักสาย 3 ทาง แบบฝังลึก (สำหรับรุ่น 9020)	37.-	
E240/20/4D	กล่องพักสาย 4 ทาง แบบฝังลึก (สำหรับรุ่น 9020)	37.-	
E240/25/1D	กล่องพักสาย 1 ทาง แบบฝังลึก (สำหรับรุ่น 9025)	43.-	
E240/25/2D	กล่องพักสาย 2 ทาง แบบฝังลึก (สำหรับรุ่น 9025)	43.-	
E240/25/2AD	กล่องพักสาย 2 ทาง แบบฝังลึก ทำมุม 90 องศา (สำหรับรุ่น 9025)	43.-	
E240/25/3D	กล่องพักสาย 3 ทาง แบบฝังลึก (สำหรับรุ่น 9025)	43.-	
E240/25/4D	กล่องพักสาย 4 ทาง แบบฝังลึก (สำหรับรุ่น 9025)	43.-	
E240LS	ฝาปิดกล่องพักท่อร้อยสายไฟ + น๊อต	3.50	
	265/3 WE	กล่องพักสาย รุ่นพิเศษกันน้ำ (IP56) สีเทา	350.-
	DS035	กล่องพักสาย ขนาด (3"x3"x2")	55.-
	DS036	กล่องพักสาย ขนาด (4"x4"x2")	70.-
	DS037	กล่องพักสาย ขนาด (4"x4"x3")	83.-
	DS038	กล่องพักสาย ขนาด (6"x6"x2")	200.-
	DS039	กล่องพักสาย ขนาด (6"x6"x3")	210.-
	DS040	กล่องพักสาย ขนาด (9"x9"x3")	270.-